

за підтримки

УКРАЇНСЬКИЙ  
КУЛЬТУРНИЙ  
ФОНД

**LEO**



КОСМІЧНИЙ  
ПАТРУЛЬ

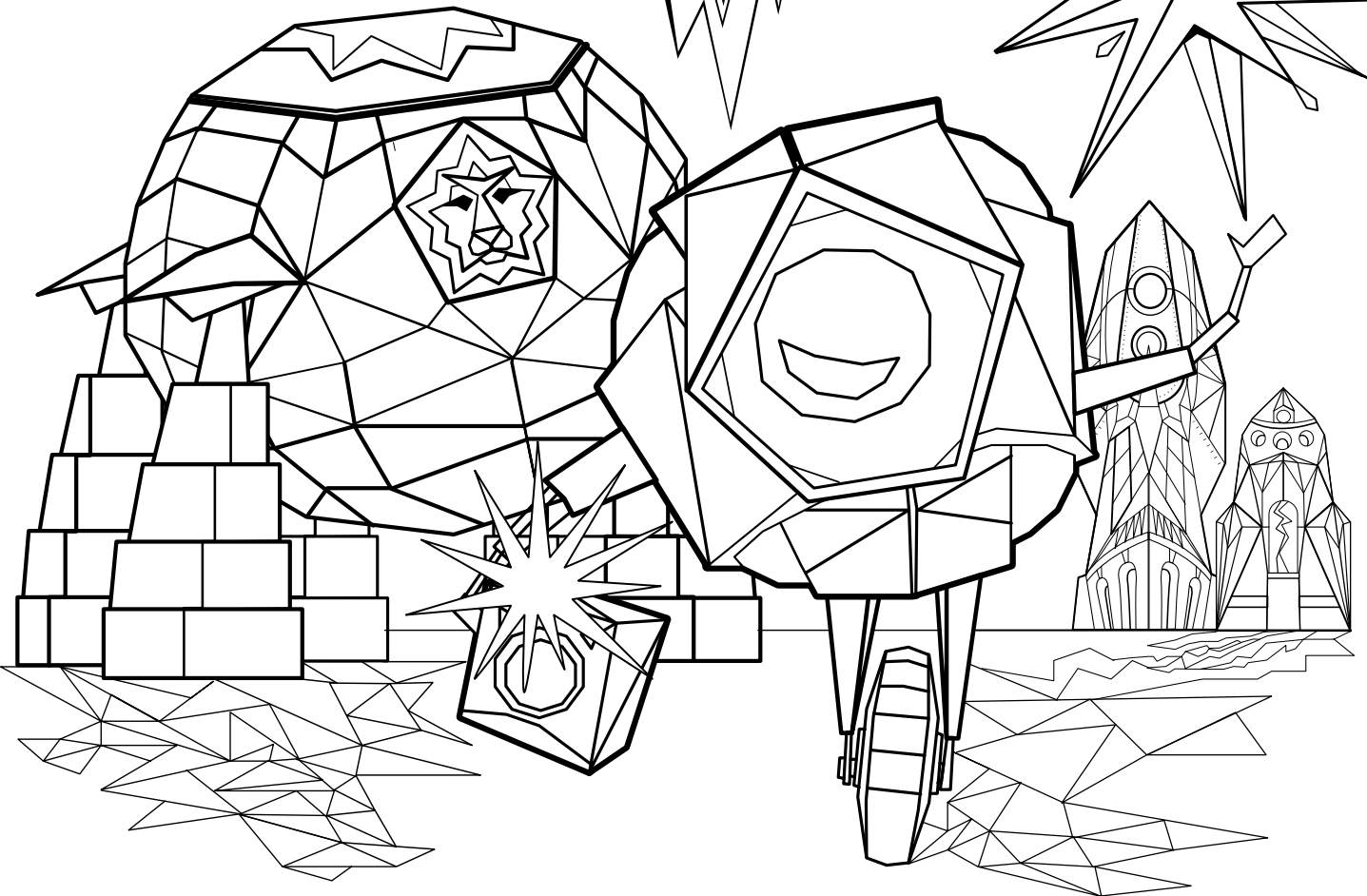

КНИЖКА-  
ЗАБАВКА

**ЛЕО поспішає  
на порятунок!**

Привіт, я ЛЕО — найшвидший корабель у Космічному Патрулі. Миттю домчу тебе до будь-якої точки Всесвіту! Вітаю тебе у земному підрозділі Космічного Патруля!

А я — ЗОРЯНА, інформаційна система. Якщо треба щось відшукати — я завжди готова!

# ЗОРЯНА

# ЛЕО

А оце кругленьке диво — Фастик, наш універсальний зонд та завзятий фотограф.



# ФАСТИК

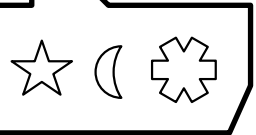

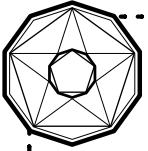

# ЧАТ КОСМІЧНОГО ПАТРУЛЯ



-ЧУГ- житель планети МАВКА

**РЯТУЙТЕ!!!**

-ЛЕО- черговий космічного патруля

**Що сталося?**



-ЧУГ- житель планети МАВКА

**БІДА!!! КАТАСТРОФА!!! ДОПОМОЖІТЬ!!!**

-ЛЕО- черговий космічного патруля

**Добре, заспокойтеся, будь ласка.  
Скажіть, куди летіти.**



-ЧУГ- житель планети МАВКА

**Кидаю координати:**

	Галакарти
	сузір'я <b>ПЕРСЕЙ</b>
	зоря <b>БЕРЕГІНЯ,</b>
	планета <b>МАВКА</b>

*Мавка. Система зорі Берегиня*

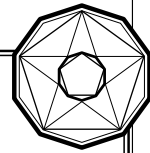

-ЛЕО- космічний патруль

**Незабаром будемо у вас...**



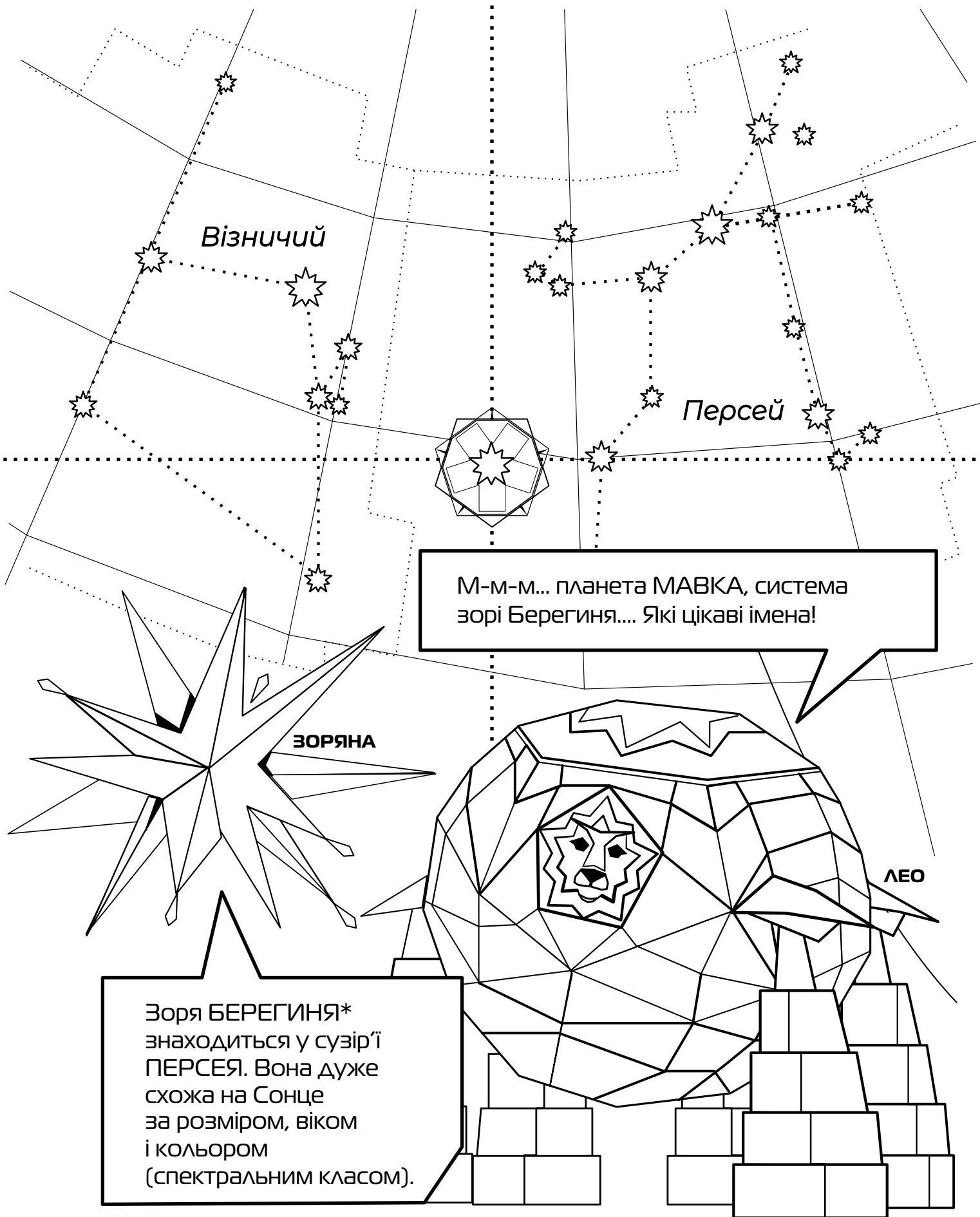

\* Наразі, у зорі Берегиня знайшли лише одну планету — газовий гігант, на ім'я Тризуб. Він знаходиться дуже близько від зорі, тож життя на ньому або його супутниках неможливе. І Берегиня, і Тризуб отримали свої назви за підсумками всеукраїнського конкурсу 2019 року. Планети, що знаходяться далі від зорі, знайти важче. Можливо, у майбутньому ми знайдемо у цій системі ще кілька планет. Тоді їх також назвуть українськими назвами, що були серед пропозицій конкурсу.

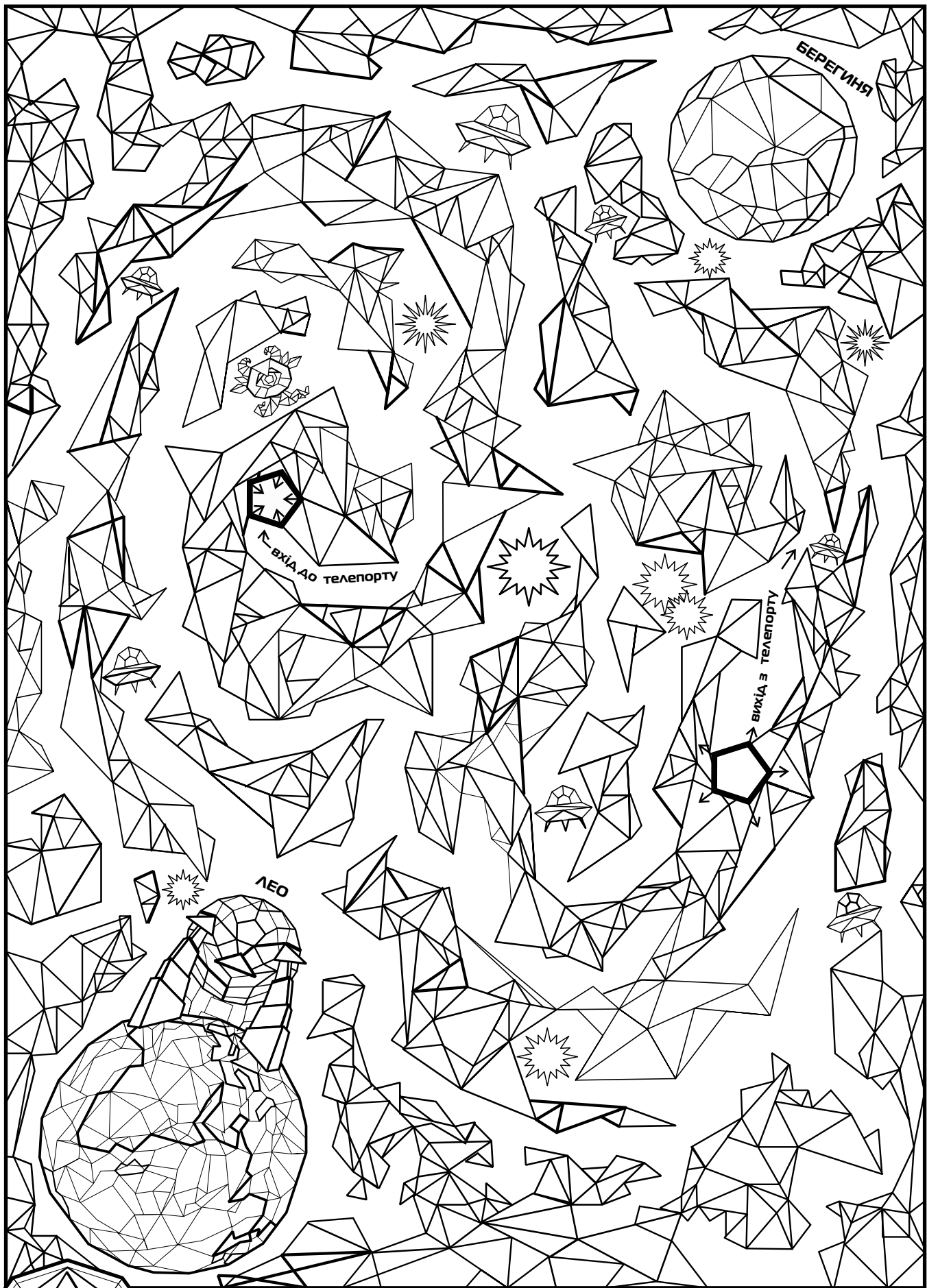

Допоможи мені знайти найкращий маршрут до Берегині! Можеш скористатися телепортом. Будь обережний, на шляху чимало перешкод!

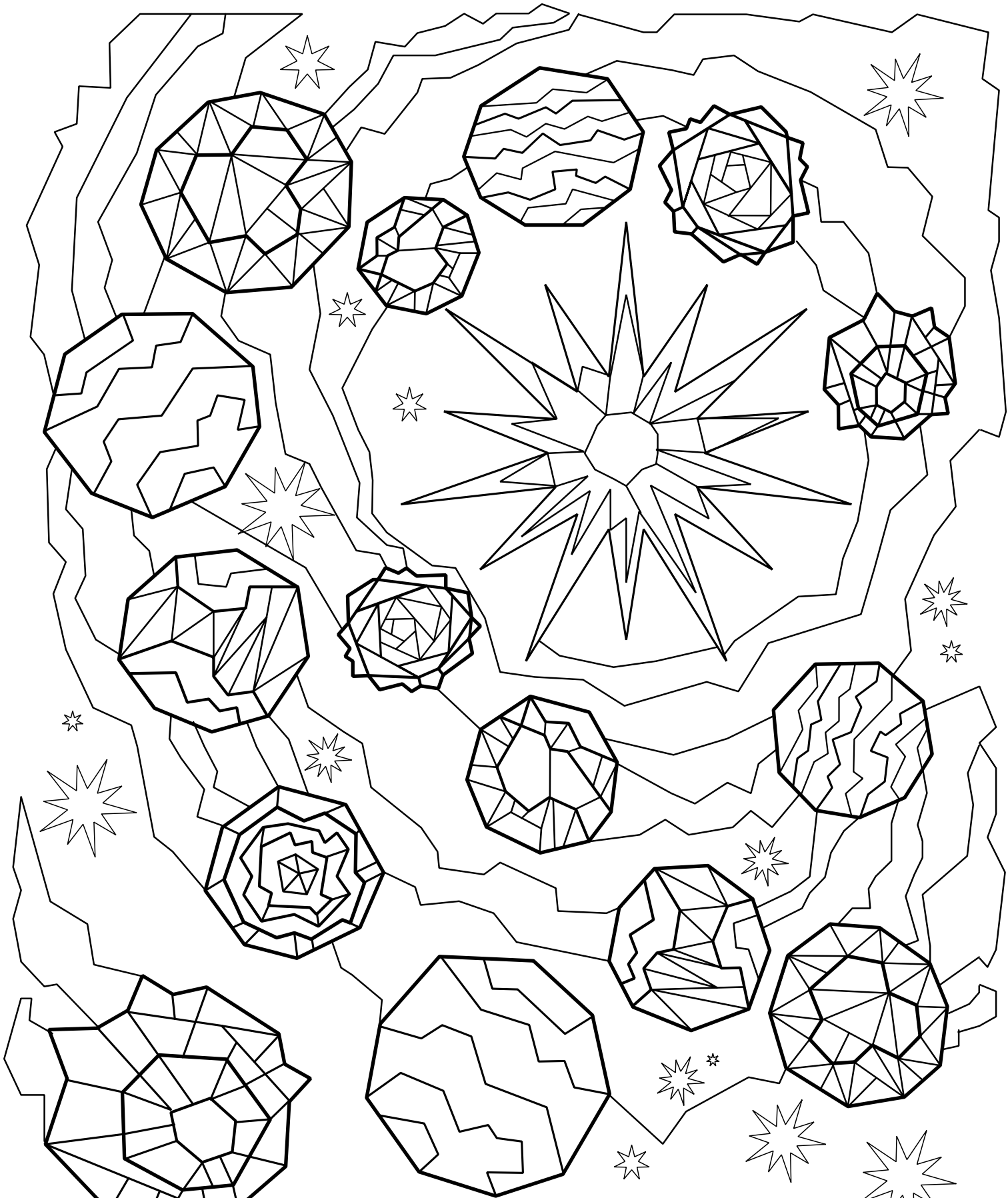

Отакої! Навколо Берегині обертається чимало планет! От якби їх всі розмалювати! Але яка ж з них МАВКА?

Її легко відшукати, бо вона не має пари!



Щойно ми приземлилися, Фастик полетів фотографувати пейзаж! Допоможи йому проявити фотку.

Ми завжди кодуємо кольори знаками планет Сонячної системи. Ось таблиця декодування.

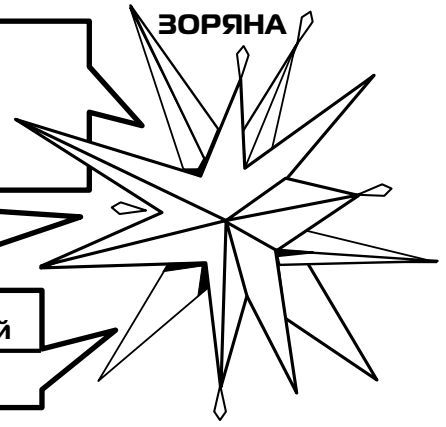

♀ Меркурій білий	♀ Венера фіолетовий	⊕ Земля зелений	♂ Марс червоний
♃ Юпітер помаранчевий	♄ Сатурн жовтий	♅ Уран блакитний	♆ Нептун синій

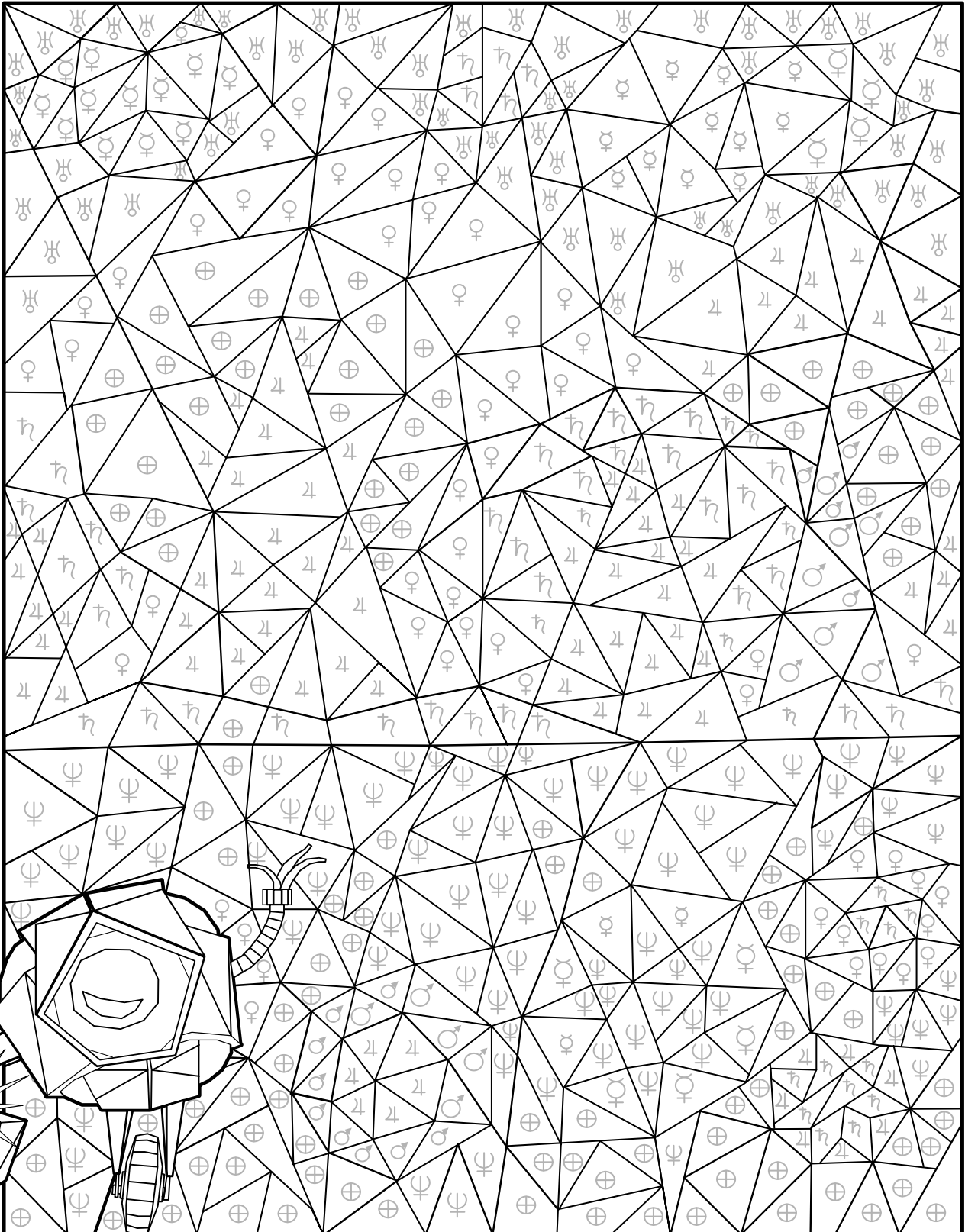



О! Бачу, назустріч Фастикові вибіг Чуг.  
З'єднай цифри, а потім розмалюй —  
і ти дізнаєшся, який він на вигляд!

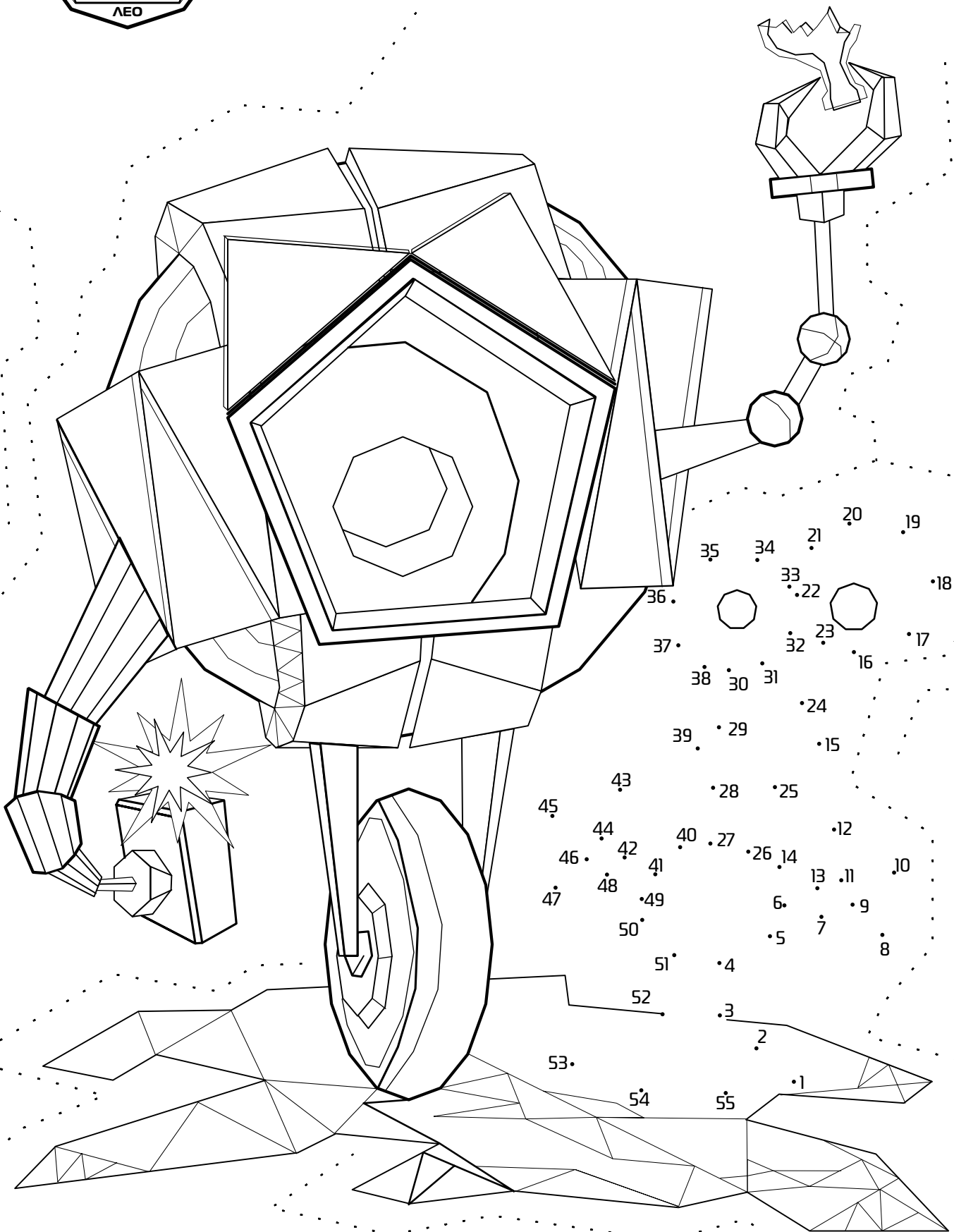



Фастик роззирнувся навсібіч й отетерів:  
усюди, куди не кинь оком, лежали купи сміття.

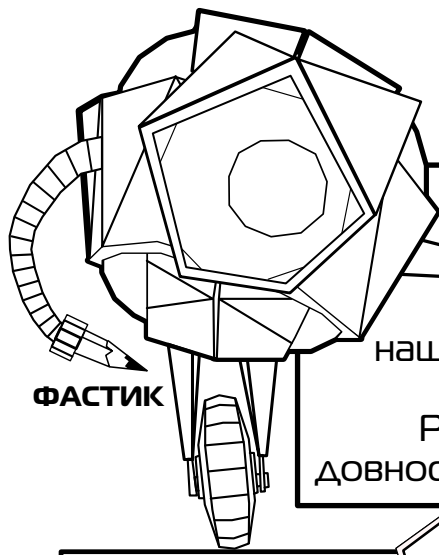

ФАСТИК

Чужинцю,  
я бачу, ти здивований!  
Я намалював для тебе історію  
нашої планети, однак так хвилювався, що  
геть переплутав малюнки.  
Розташуй малюнки у правильній послі-  
довності — й ти легко дізнаєшся, що сталося

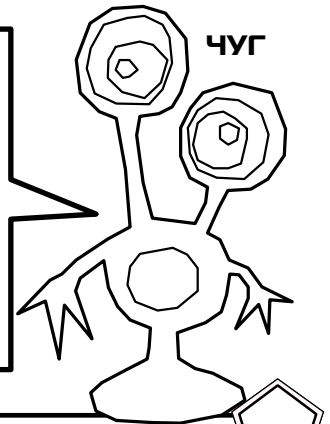

ЧУГ

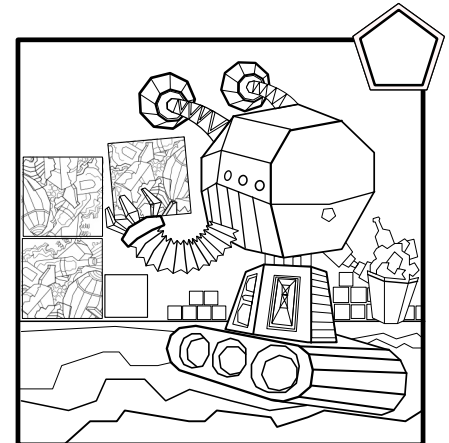
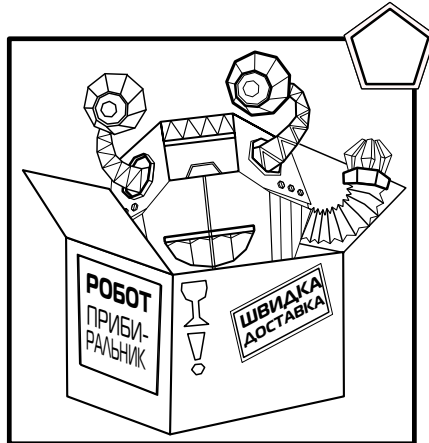
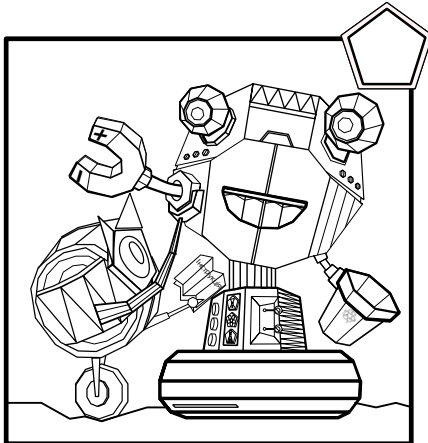
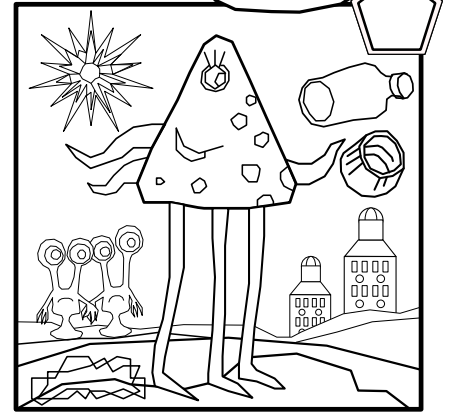
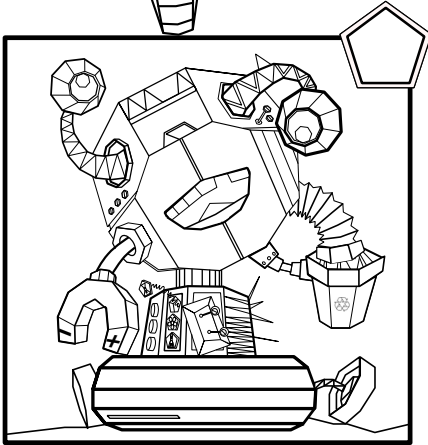

- 1 Колись Мавка була дуже гарною та чистою планетою. Сюди часто прилітали космічні мандрівники та влаштовували пікніки, однак далеко не кожен прибирав сміття за собою.
- 2 Планета перетворилася на звалище.
- 3 Сміття було так багато, що мавчани — жителі планети Мавка — вирішили придбати собі робота-прибиральника.
- 4 Але... замість допомагати у прибиранні, робот почав збирати сміття на інших планетах та привозити його на Мавку.
- 5 Мавчанам залишалось лише одне — вимкнути свого помічника й покликати на допомогу Космічний Патруль. Власноруч із цим сміттям було не впоратись!
- 6 Фастик уважно подивився на робота, почитав інструкцію і зрозумів, як його полагодити.



Допоможи Фастикові зібрати робота-прибиральника згідно з інструкцією. Віднайди місце для кожного елемента чи запчастини.

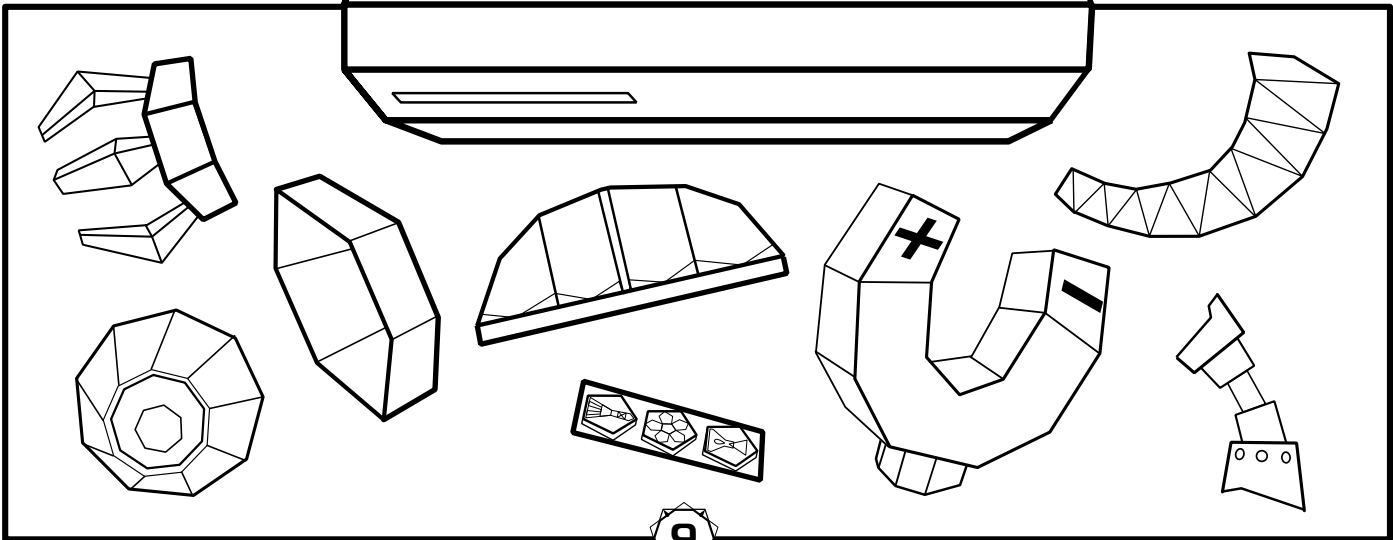
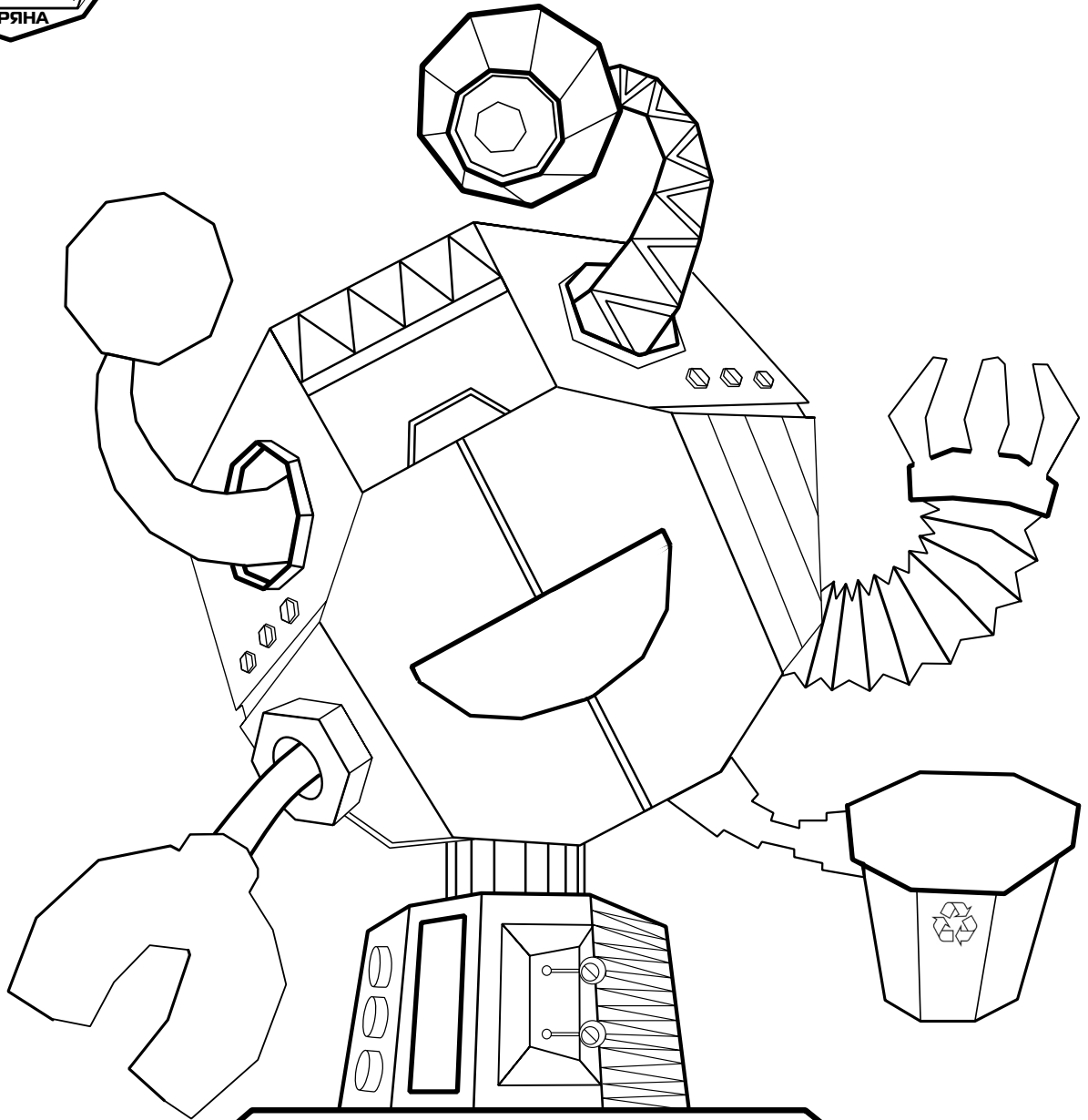





Чудово, тепер ми знаємо, за що відповідає  
кожен символ! Час запустити прибирання!  
Для цього відшукай на панелі робота та  
розфарбуй  
Червоним — 5 символів прибирання  
Зеленим — 5 символів фільтрації  
Синім — 5 символів провітрювання

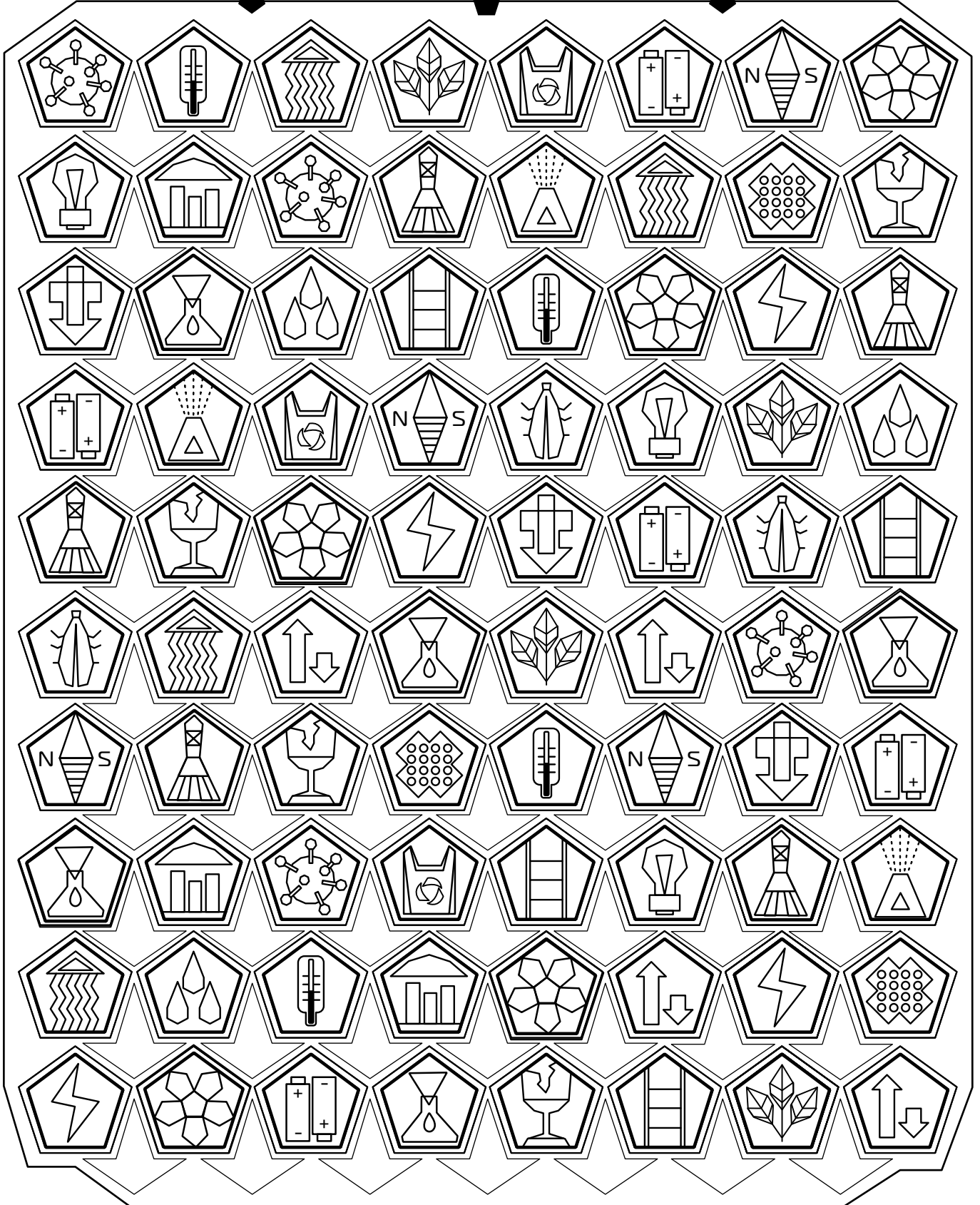
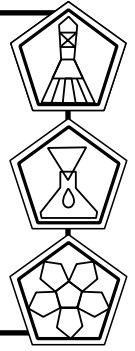

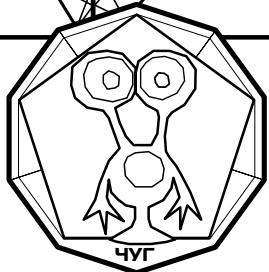
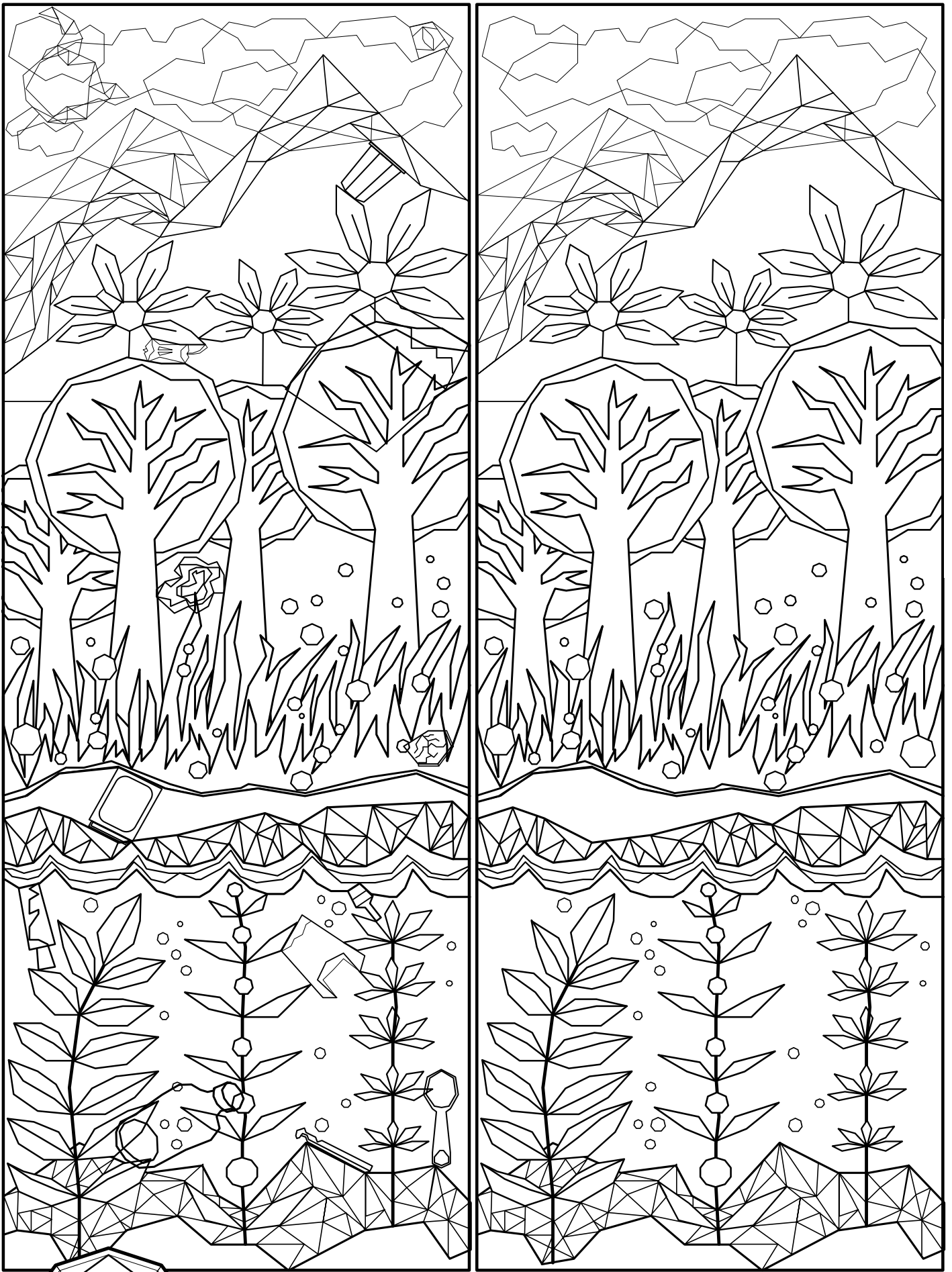

Давай також допоможемо у прибиранні!  
Знайди 14 розбіжностей і прибери рештки сміття!

Чудово!  
Мавка знову стала чистою!  
Останнє фото на пам'ять, і час  
летіти додому!

ЛЕО



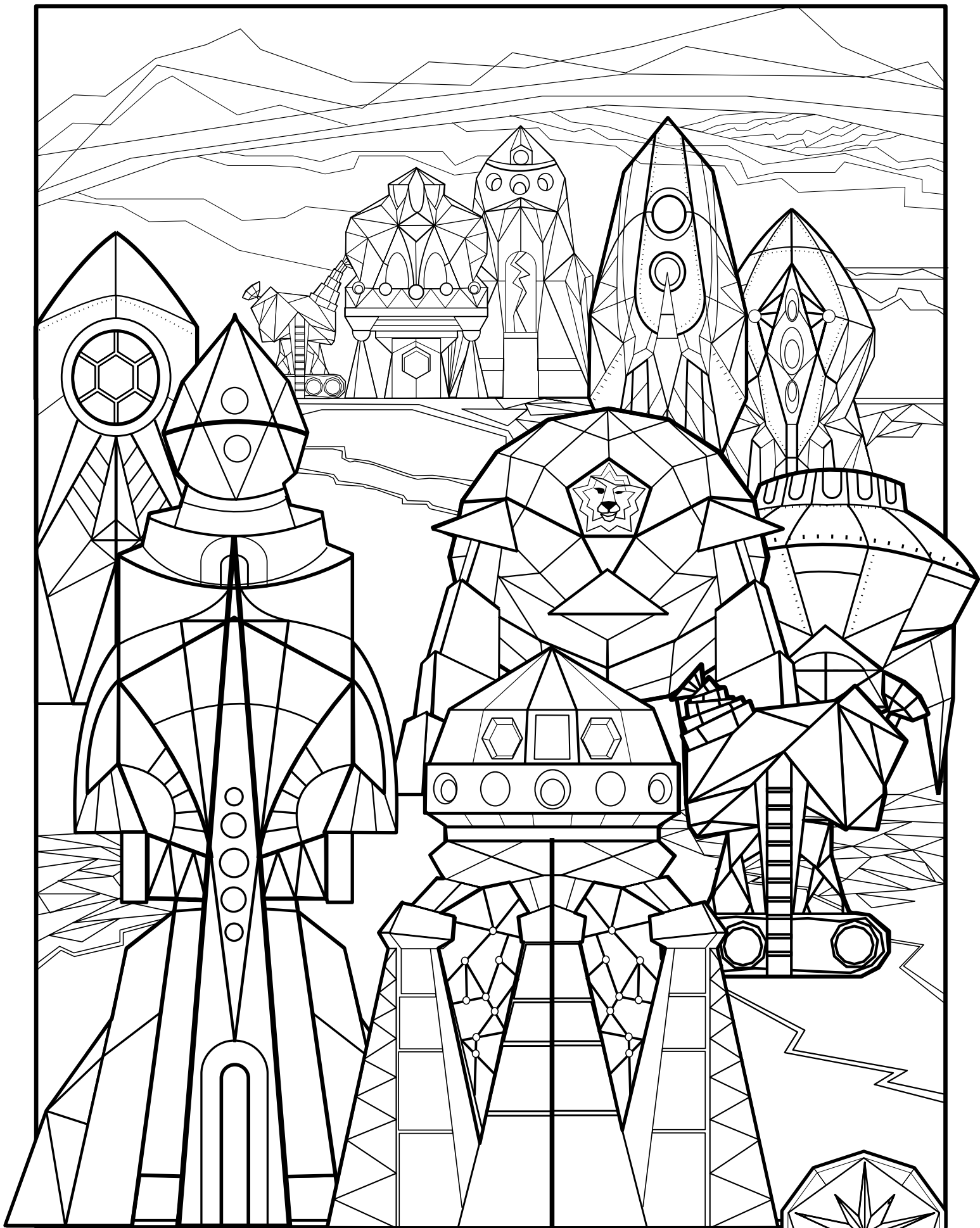

Ось ми і вдома! Чудова робота!  
Тепер ти справжній космічний патрульний.





# ДИПЛОМ

**космічного патрульного**

---

**Виносимо подяку за відмінну роботу!**

**Командування Космічного Патруля**

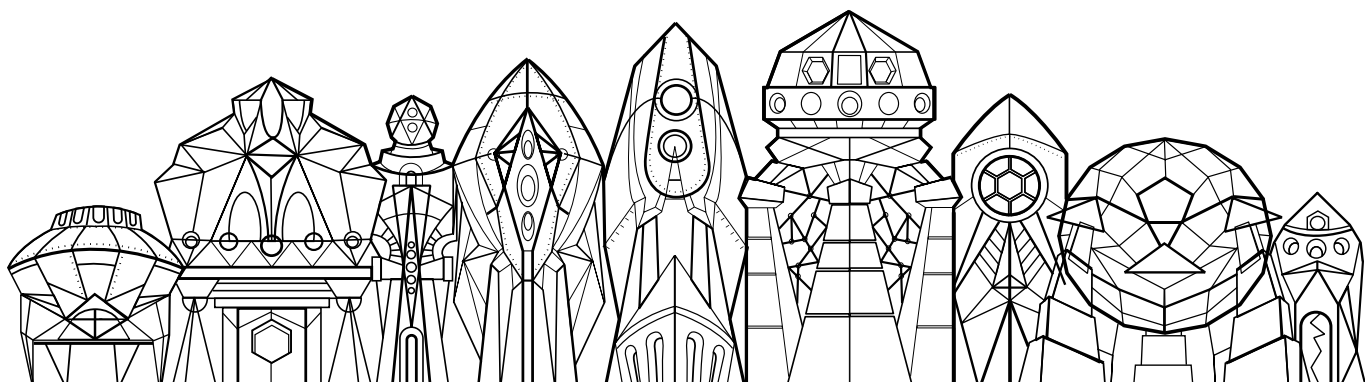



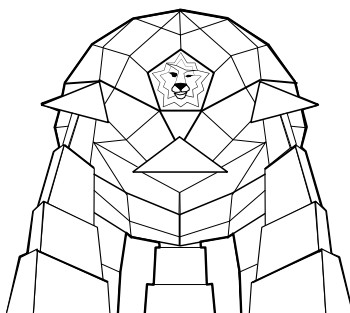

---

Розважальний матеріал до сферичного фільму «ЛЕО: великі космічні перегони»

К. Макогон, Н. Захарчук

**ЛЕО поспішає на порятунок**

*Книжка-забавка*

Літературний редактор В. Литвиненко

Сайт проєкту «ЛЕО: великі космічні перегони» — <https://www.leoleo.space>

Матеріал призначено для особистого використання у домашньому навчанні або дозвіллі, або як додатковий матеріал для шкільних або гурткових занять.

Не допускається зміна матеріалу, передрук та розповсюдження з комерційною метою.

---

Матеріал підготовлено за підтримки Українського культурного фонду. Позиція Українського культурного фонду може не збігатись з думкою авторів.

Український культурний фонд — державна установа, створена у 2017 р. як нова модель надання на конкурсних засадах державної підтримки та промоції ініціатив у сфері культури та креативних індустрій. Діяльність Фонду, відповідно до чинного законодавства, є невід’ємною частиною політики і визначених пріоритетів діяльності Міністерства культури та інформаційної політики України. сайт: [ucf.in.ua](http://ucf.in.ua) facebook: <https://www.facebook.com/ucf.ua/>